



DUKATO

ŠASIJA

CJENOVNIK VOZILA I DODATNE OPREME

05-2024

CJENOVNIK SE ODNOSI NA VOZILA SA LAGERA

FIAT
PROFESSIONAL

CJENOVNIK VOZILA

KODEKS	Ducato Šasija Light	NAJVEĆA MASA (kg)	DUŽINA VISINA	MOTOR	Maloprodajna cijena bez PDV (KM)	Maloprodajna cijena sa PDV-om (KM)	Fiat PRO Bonus	Maloprodajna cijena - Fiat Pro bonus sa PDV-om (KM)
290.AC2.9	Šasija kabina 35L	3.500	L2 H1	2.2 Multijet 120	48.128	56.310	3.000	53.310
290.AC3.9	Šasija kabina 35L	3.500	L2 H1	2.2 Multijet 140	49.769	58.230	3.000	55.230
290.AC4.9	Šasija kabina 35L	3.500	L2 H1	2.2 Multijet 140 AT9	54.350	63.590	3.000	60.590
290.AC5.9	Šasija kabina 35L	3.500	L2 H1	2.2 Multijet 180	52.556	61.490	3.000	58.490
290.AC6.9	Šasija kabina 35L	3.500	L2 H1	2.2 Multijet 180 AT9	57.137	66.850	3.000	63.850
290.LC2.9	Šasija kabina 35L	3.500	L2+ H1	2.2 Multijet 120	48.778	57.070	3.000	54.070
290.LC3.9	Šasija kabina 35L	3.500	L2+ H1	2.2 Multijet 140	50.419	58.990	3.000	55.990
290.LC4.9	Šasija kabina 35L	3.500	L2+ H1	2.2 Multijet 140 AT9	55.017	64.370	3.000	61.370
290.BC2.9	Šasija kabina 35L	3.500	L3 H1	2.2 Multijet 120	49.427	57.830	3.000	54.830
290.BC3.9	Šasija kabina 35L	3.500	L3 H1	2.2 Multijet 140	51.068	59.750	3.000	56.750
290.BC4.9	Šasija kabina 35L	3.500	L3 H1	2.2 Multijet 140 AT9	55.675	65.140	3.000	62.140
290.BC5.9	Šasija kabina 35L	3.500	L3 H1	2.2 Multijet 180	53.855	63.010	3.000	60.010
290.BC6.9	Šasija kabina 35L	3.500	L3 H1	2.2 Multijet 180 AT9	58.453	68.390	3.000	65.390
290.CC3.9	Šasija kabina 35L	3.500	L4 H1	2.2 Multijet 140	51.744	60.540	3.000	57.540
290.CC4.9	Šasija kabina 35L	3.500	L4 H1	2.2 Multijet 140 AT9	56.325	65.900	3.000	62.900
290.CC5.9	Šasija kabina 35L	3.500	L4 H1	2.2 Multijet 180	54.530	63.800	3.000	60.800
290.CC6.9	Šasija kabina 35L	3.500	L4 H1	2.2 Multijet 180 AT9	59.111	69.160	3.000	66.160
290.AD2.9	Šasija dupla kabina 35L	3.500	L2 H1	2.2 Multijet 120	50.752	59.380	3.000	56.380
290.AD3.9	Šasija dupla kabina 35L	3.500	L2 H1	2.2 Multijet 140	52.393	61.300	3.000	58.300
290.BD2.9	Šasija dupla kabina 35L	3.500	L3 H1	2.2 Multijet 120	51.744	60.540	3.000	57.540
290.BD3.9	Šasija dupla kabina 35L	3.500	L3 H1	2.2 Multijet 140	53.701	62.830	3.000	59.830
290.BD4.9	Šasija dupla kabina 35L	3.500	L3 H1	2.2 Multijet 140 AT9	58.282	68.190	3.000	65.190
290.A72.9	Šasija kabina + keson 35L	3.500	L2 H1	2.2 Multijet 120	53.855	63.010	3.000	60.010
290.A73.9	Šasija kabina + keson 35L	3.500	L2 H1	2.2 Multijet 140	55.496	64.930	3.000	61.930
290.L72.9	Šasija kabina + keson 35L	3.500	L2+ H1	2.2 Multijet 120	54.530	63.800	3.000	60.800
290.L73.9	Šasija kabina + keson 35L	3.500	L2+ H1	2.2 Multijet 140	57.137	66.850	3.000	63.850
290.B72.9	Šasija kabina + keson 35L	3.500	L3 H1	2.2 Multijet 120	55.179	64.560	3.000	61.560
290.B73.9	Šasija kabina + keson 35L	3.500	L3 H1	2.2 Multijet 140	56.821	66.480	3.000	63.480
290.B74.9	Šasija kabina + keson 35L	3.500	L3 H1	2.2 Multijet 140 AT9	61.402	71.840	3.000	68.840
290.C73.9	Šasija kabina + keson 35L	3.500	L4 H1	2.2 Multijet 140	57.470	67.240	3.000	64.240
290.C74.9	Šasija kabina + keson 35L	3.500	L4 H1	2.2 Multijet 140 AT9	62.051	72.600	3.000	69.600
290.A92.9	Šasija dupla kabina + keson 35L	3.500	L2 H1	2.2 Multijet 120	56.479	66.080	3.000	63.080
290.A93.9	Šasija dupla kabina + keson 35L	3.500	L2 H1	2.2 Multijet 140	58.120	68.000	3.000	65.000
290.B92.9	Šasija dupla kabina + keson 35L	3.500	L3 H1	2.2 Multijet 120	57.803	67.630	3.000	64.630
290.B93.9	Šasija dupla kabina + keson 35L	3.500	L3 H1	2.2 Multijet 140	59.444	69.550	3.000	66.550
290.B94.9	Šasija dupla kabina + keson 35L	3.500	L3 H1	2.2 Multijet 140 AT9	64.026	74.910	3.000	71.910
290.DC3.9	Šasija Cabina motrice 35L	3.500	LIGHT H1	2.2 Multijet 140	49.427	57.830	3.000	54.830
290.DC4.9	Šasija Cabina motrice 35L	3.500	LIGHT H1	2.2 Multijet 140 AT9	54.034	63.220	3.000	60.220
290.DC5.9	Šasija Cabina motrice 35L	3.500	LIGHT H1	2.2 Multijet 180	52.214	61.090	3.000	58.090
290.DC6.9	Šasija Cabina motrice 35L	3.500	LIGHT H1	2.2 Multijet 180 AT9	56.821	66.480	3.000	63.480

Cijene su informativne. Troškovi pripreme vozila (PDI) uključeni su u maloprodajnu cijenu vozila. Zadržavamo pravo promjene cijena, opreme i tehničkih podataka u bilo koje vrijeme i bez prethodne najave. Pitajte svog prodavca o najnovijem statusu obvezivanja. Vrijednosti emisije CO₂ su informativne.

CJENOVNIK VOZILA

KODEKS	Ducato Šasija Heavy	NAJVEĆA MASA (kg)	DUŽINA VISINA	MOTOR	Maloprodajna cijena bez PDV (KM)	Maloprodajna cijena sa PDV-om (KM)	Fiat PRO Bonus	Maloprodajna cijena - Fiat Pro bonus sa PDV-om (KM)
295.AC3.9	Šasija kabina 35H	3.500	L2 H1	2.2 Multijet 140	50.581	59.180	3.000	56.180
295.AC5.9	Šasija kabina 35H	3.500	L2 H1	2.2 Multijet 180	53.376	62.450	3.000	59.450
295.AC6.9	Šasija kabina 35H	3.500	L2 H1	2.2 Multijet 180 AT9	57.966	67.820	3.000	64.820
295.LC3.9	Šasija kabina 35H	3.500	L2+ H1	2.2 Multijet 140	51.248	59.960	3.000	56.960
295.LC5.9	Šasija kabina 35H	3.500	L2+ H1	2.2 Multijet 180	54.034	63.220	3.000	60.220
295.LC6.9	Šasija kabina 35H	3.500	L2+ H1	2.2 Multijet 180 AT9	58.615	68.580	3.000	65.580
295.BC3.9	Šasija kabina 35H	3.500	L3 H1	2.2 Multijet 140	51.897	60.720	3.000	57.720
295.BC5.9	Šasija kabina 35H	3.500	L3 H1	2.2 Multijet 180	54.684	63.980	3.000	60.980
295.BC6.9	Šasija kabina 35H	3.500	L3 H1	2.2 Multijet 180 AT9	59.265	69.340	3.000	66.340
295.CC3.9	Šasija kabina 35H	3.500	L4 H1	2.2 Multijet 140	52.556	61.490	3.000	58.490
295.CC5.9	Šasija kabina 35H	3.500	L4 H1	2.2 Multijet 180	55.350	64.760	3.000	61.760
295.CC6.9	Šasija kabina 35H	3.500	L4 H1	2.2 Multijet 180 AT9	59.940	70.130	3.000	67.130
295.FC5.9	Šasija kabina 40H	4.000	L2 H1	2.2 Multijet 180	55.017	64.370	3.000	61.370
295.FC6.9	Šasija kabina 40H	4.000	L2 H1	2.2 Multijet 180 AT9	59.598	69.730	3.000	66.730
295.GC3.9	Šasija kabina 40H	4.000	L3 H1	2.2 Multijet 140	53.538	62.640	3.000	59.640
295.GC5.9	Šasija kabina 40H	4.000	L3 H1	2.2 Multijet 180	56.342	65.920	3.000	62.920
295.GC6.9	Šasija kabina 40H	4.000	L3 H1	2.2 Multijet 180 AT9	60.923	71.280	3.000	68.280
295.HC5.9	Šasija kabina 40H	4.000	L4 H1	2.2 Multijet 180	57.966	67.820	3.000	64.820
295.HC6.9	Šasija kabina 40H	4.000	L4 H1	2.2 Multijet 180 AT9	62.547	73.180	3.000	70.180
295.AD3.9	Šasija dupla kabina 35H	3.500	L2 H1	2.2 Multijet 140	53.376	62.450	3.000	59.450
295.AD4.9	Šasija dupla kabina 35H	3.500	L2 H1	2.2 Multijet 140 AT9	57.966	67.820	3.000	64.820
295.BD3.9	Šasija dupla kabina 35H	3.500	L3 H1	2.2 Multijet 140	54.487	63.750	3.000	60.750
295.BD5.9	Šasija dupla kabina 35H	3.500	L3 H1	2.2 Multijet 180	57.470	67.240	3.000	64.240
295.BD6.9	Šasija dupla kabina 35H	3.500	L3 H1	2.2 Multijet 180 AT9	61.915	72.440	3.000	69.440
295.CD3.9	Šasija dupla kabina 35H	3.500	L4 H1	2.2 Multijet 140	55.179	64.560	3.000	61.560
295.CD5.9	Šasija dupla kabina 35H	3.500	L4 H1	2.2 Multijet 180	57.983	67.840	3.000	64.840
295.CD6.9	Šasija dupla kabina 35H	3.500	L4 H1	2.2 Multijet 180 AT9	62.564	73.200	3.000	70.200
295.A73.9	Šasija kabina + keson 35H	3.500	L2 H1	2.2 Multijet 140	56.325	65.900	3.000	62.900
295.A74.9	Šasija kabina + keson 35H	3.500	L2 H1	2.2 Multijet 140 AT9	60.906	71.260	3.000	68.260
295.L73.9	Šasija kabina + keson 35H	3.500	L2+ H1	2.2 Multijet 140	56.974	66.660	3.000	63.660
295.L74.9	Šasija kabina + keson 35H	3.500	L2+ H1	2.2 Multijet 140 AT9	61.573	72.040	3.000	69.040
295.B73.9	Šasija kabina + keson 35H	3.500	L3 H1	2.2 Multijet 140	57.624	67.420	3.000	64.420
295.B75.9	Šasija kabina + keson 35H	3.500	L3 H1	2.2 Multijet 180	60.410	70.680	3.000	67.680
295.B76.9	Šasija kabina + keson 35H	3.500	L3 H1	2.2 Multijet 180 AT9	65.017	76.070	3.000	73.070
295.C73.9	Šasija kabina + keson 35H	3.500	L4 H1	2.2 Multijet 140	58.299	68.210	3.000	65.210
295.C75.9	Šasija kabina + keson 35H	3.500	L4 H1	2.2 Multijet 180	61.085	71.470	3.000	68.470
295.C76.9	Šasija kabina + keson 35H	3.500	L4 H1	2.2 Multijet 180 AT9	65.667	76.830	3.000	73.830
295.A93.9	Šasija dupla kabina + keson 35H	3.500	L2 H1	2.2 Multijet 140	58.949	68.970	3.000	65.970
295.A94.9	Šasija dupla kabina + keson 35H	3.500	L2 H1	2.2 Multijet 140 AT9	63.530	74.330	3.000	71.330
295.B93.9	Šasija dupla kabina + keson 35H	3.500	L3 H1	2.2 Multijet 140	60.256	70.500	3.000	67.500
295.B95.9	Šasija dupla kabina + keson 35H	3.500	L3 H1	2.2 Multijet 180	63.043	73.760	3.000	70.760
295.B96.9	Šasija dupla kabina + keson 35H	3.500	L3 H1	2.2 Multijet 180 AT9	67.641	79.140	3.000	76.140
295.C93.9	Šasija dupla kabina + keson 35H	3.500	L4 H1	2.2 Multijet 140	60.906	71.260	3.000	68.260
295.C95.9	Šasija dupla kabina + keson 35H	3.500	L4 H1	2.2 Multijet 180	63.692	74.520	3.000	71.520
295.C96.9	Šasija dupla kabina + keson 35H	3.500	L4 H1	2.2 Multijet 180 AT9	68.291	79.900	3.000	76.900
295.G95.9	Šasija dupla kabina + keson 40H	4.000	L3 H1	2.2 Multijet 180	64.675	75.670	3.000	72.670
295.G96.9	Šasija dupla kabina + keson 40H	4.000	L3 H1	2.2 Multijet 180 AT9	69.282	81.060	3.000	78.060
295.JC5.9	Šasija Cabina motrice 40H	4.000	HEAVY H1	2.2 Multijet 180	53.043	62.060	3.000	59.060
295.JC6.9	Šasija Cabina motrice 40H	4.000	HEAVY H1	2.2 Multijet 180 AT9	57.624	67.420	3.000	64.420

Cijene su informativne. Troškovi pripreme vozila (PDI) uključeni su u maloprodajnu cijenu vozila. Zadržavamo pravo promjene cijena, opreme i tehničkih podataka u bilo koje vrijeme i bez prethodne najave. Pitajte svog prodavca o najnovijem statusu obvezivanja. Vrijednosti emisije CO₂ su informativne.

DIMENZIJE

DUKATO

L2+ - ŠASIJA

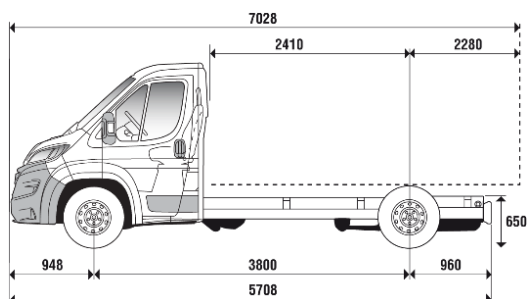

L3 - ŠASIJA

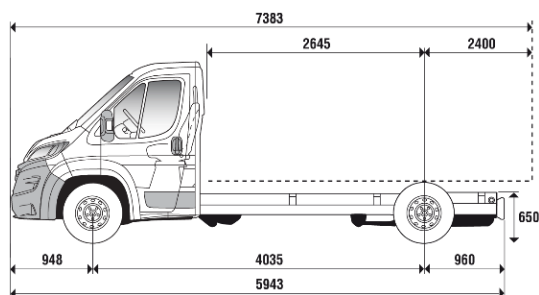

L4 - ŠASIJA

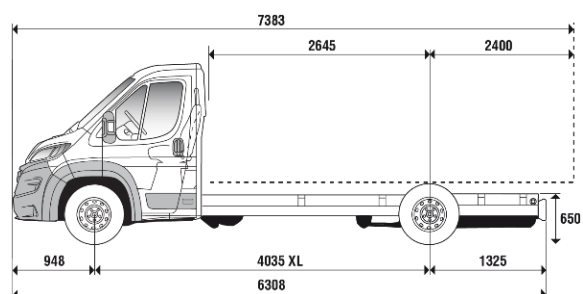

L4 - ŠASIJA + KESON

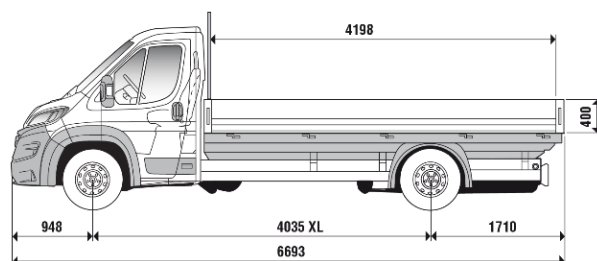

Dimenzije (mm)		Težina kesona
Teretni prostor 8,5 m ²	Notranja dužina	4.198
	Notranja sirina	2.034
	Višina stranice	400

DIMENZIJE

DUKATO

L2 - ŠASIJA DUPLA KABINA

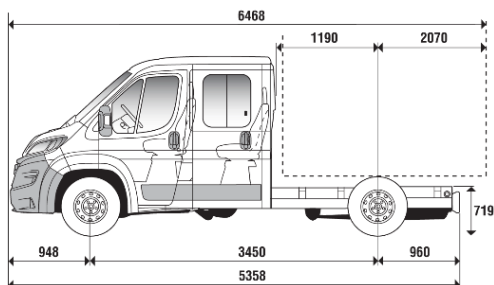

L3 - ŠASIJA DUPLA KABINA

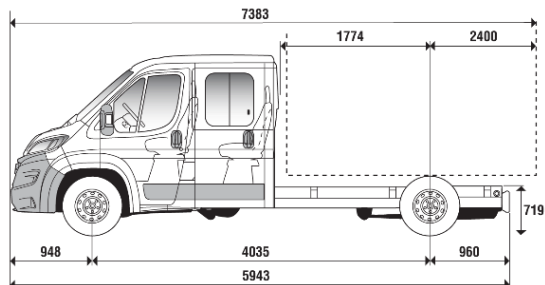

L4 - ŠASIJA DUPLA KABINA

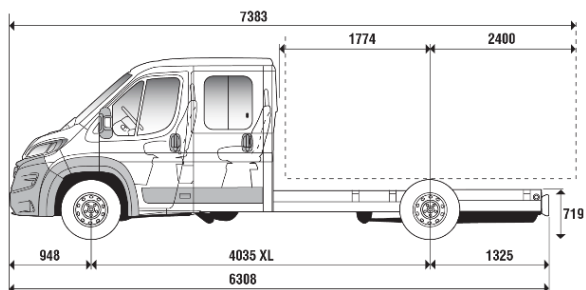

L3 - ŠASIJA DUPLA KABINA + KESON

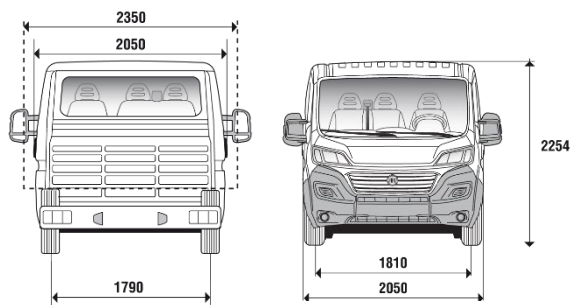
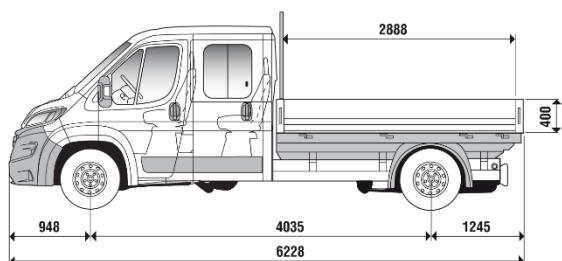

L4 - ŠASIJA DUPLA KABINA + KESON

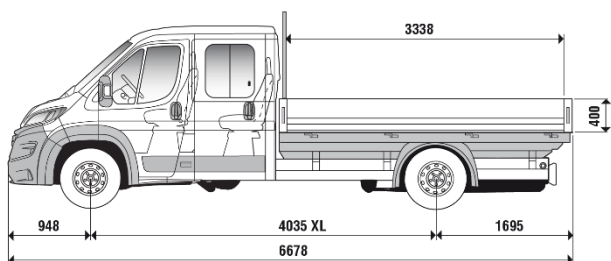

STANDARDNA OPREMA

DUCATO

BASE

025	Klima uređaj - manualni
041	Električno podesivi i grijani vanjski retrovizori
0AA	Kit ECO smanjeni CO2
132	Vozačevo sjedalo s potporom u lumbalnom dijelu + naslon za ruku
293	Klupa za dvije osobe u kabini
392	ESP + ASR + Hill Holder + LAC (Load Adaptive Control)
2PX	Uconnect® DAB auto radio s 5-inčnim zaslonom osjetljivim na dodir i Bluetooth® sustavom
499	Kit za popravak pneumatika Fix&Go
4B0	Držač za čaše i kartice u središnjem dijelu
4MZ	Obloga interijera u crnoj tkanini (Crepe) s osnovnim naslonima za glavu
500	Zračni jastuk za vozača
5EM	Zatamnjena kućišta prednjih svjetla
5VE	Prednja sigurnosna prečka Crash Box
692	Dnevna svjetla
738	Rezervoar za gorivo 90 litara
MXK	Rub prednje maske u sivoj boji
NHR	Tempomat s limitatorom brzine
XCP	Upozorenje za nevezan sigurnosni pojas
081	Priključak za transformator i predpriprema za bateriju
742	Stražnja prečka s nosačem rezervnog kotača i stražnjim svjetlima
4WH	Prednji odobnjici u crnoj boji
03G	Čelični naplatci R15 (na verzijama Light)
5EV	Čelični naplatci R16 (na verzijama Light 35L AT9 i Heavy)
4HH	Bočne oznake (na verzijama L4)
835	Polica pod stropom kabine (na verzijama Šasija dupla kabina)
007	Automatski mjenjač 9AT (9-stupanjski)
288	Aluminijumski plitki tovarni sanduk
475	Zaštitna mreža na početku sanduka i stepenik pozadi
9RL	Paket Brake Comfort (full brake control), LaneSense™ (na verzijama 40H)
0TK	Tahograf 4.0 (EU 2016/799)
142	Šire gume (225/70 R15 Light) - (225/75 R16 Maxi) (na verzijama 40H)
077	Ojačani stražnji ovjes - dvolistni (na verzijama 40H)



Cijene su informativne. Troškovi pripreme vozila (PDI) uključeni su u maloprodajnu cijenu vozila. Zadržavamo pravo promjene cijena, opreme i tehničkih podataka u bilo koje vrijeme i bez prethodne najave. Pitajte svog prodavca o najnovijem statusu obvezivanja. Vrijednosti emisije CO₂ su informativne.

DODATNA OPREMA

<i>kodeks</i>	<i>Opcija</i>	<i>cijena KM</i>
022	Kit za prašnja područja	480
036	Vanjski retrovizori širine 2200 mm	200
042	Vanjski retrovizori širine 2350 mm	200
064	Safelock - sustav za sprečavanje provala	480
0TK	Tahograf 4.0 (EU 2016/799)	1.900
129	Kit za hladnu klimu	140
133	Automatski dodatni samostojeći grijač - Webasto	2.180
213	Alarm	600
237	Zaštita poda motora	400
297	Suvozačko sjedalo podesivo u lumbalnom dijelu + naslon za ruku	200
341	Električno preklopivi vanjski retrovizori	480
365	Senzor tlaka u pneumaticima (TPMS)	500
391	Produženo ožičenje	120
452	Grijano suvozačko sjedalo	480
454	Suvozačevo sjedalo podesivo po visini	300
4BJ	Zaštitna plastična obloga blatobrana	200
4EA	Vozilo bez stražnjih svjetala	200
4GT	Priprema za klima uređaj - u zadnjem dijelu	980
4HB	Električna predpriprema za vučnu kuku	600
4HH	Bočne oznake	480
4YV	Dodatni ključ s daljinskim upravljanjem	200
502	Zračni jastuk za suvozača (isključuje 75Q)	800
505	Zračni jastuci bočni	1.180
52X	Priprema za spremnik goriva - Webasto	200
561	Treći dodatni ključ (osnovni)	200
58E	Limitator brzine - 90km/h	260
5QD	Diskonektor akumulatora	400
5UE	Bez suvozačkog sjedala	120
6JA	Vučna kuka - fiksna	1.600
708	Višenamjenski daljinski upravljač	100
743	Bez stražnje pregrade	100
745	Nosač s košarom za rezervni kotač	200
747	Zavjesice prednjih kotača	200
749	Oznaka i logotip na stražnjem dijelu	120
75M	Priprema za stražnju kameru	400
75Q	Nosač za tablet	200
786	Dizalica za rezervni kotač	200
980	Rezervni kotač normalnih dimenzija	480
7WV	Pretinac ispod vozačevog sjedala	120
835	Polica pod stropom kabine	200
887	Blow-By sigurnosni ventil	100
4DZ	Rezervoar za gorivo - 60L	120
92P	Rezervoar za gorivo 75l	200
941	Traction+ sa sustavom Hill Descent Control	480
989	Kit za pušače	120
9RV	Sedežna opora na voznikovu sjedalu	1.400
CJ1	Zračni jastuk suvozača (isključuje dvosjednu putničku klupu suvozača)	800
JKU	230V utičnica u kabini	900
LPZ	Prednja svjetla za maglu sa Cornering sustavom	400

Cijene su informativne. Troškovi pripreme vozila (PDI) uključeni su u maloprodajnu cijenu vozila. Zadržavamo pravo promjene cijena, opreme i tehničkih podataka u bilo koje vrijeme i bez prethodne najave. Pitajte svog prodavca o najnovijem statusu obvezivanja. Vrijednosti emisije CO₂ su informativne.

DODATNA OPREMA

DUKATO

<i>koda.</i>	<i>Opis opcije</i>	<i>cijena KM</i>
292	Pianale (šasija s ravnim dnom)	480
4G5	Enosmjerni kiper s plitkim čeličnim teretnim sandukom s aluminijskim stranicama	7.180
8P7	Trosmjerni kiper s plitkim čeličnim teretnim sandukom s aluminijskim stranicama	11.900
8P9	Kutija za alat ispod trostranog kipera s plitkim čeličnim sandukom za teret s aluminijem. bočne stranice	400
8PA	Križni čelični nosač na stražnjoj aluminijskoj strani trosmjernog kipera s plitkim teretnim sandukom	500
54Q	DAB radio antena u vanjskom retrovizoru	400
GRG	Digitalno unutarnje osvrtno ogledalo s 8,9-inčnim zaslonom (uključuje stražnju kameru i automatsko zatamnjene zrcala)	1.780
RDG	Globalna povezivost Telematics Box Module (TBM)	1.600
RTK	Povezivost Connected Services (E-Call)	40

03E	Standardne - letnje gume	40
142	Šire gume (225/70 R15 Light) - (225/75 R16 Maxi)	640
144	Cijelogodišnje gume (All Season)	600
878	Ukrasni pokrovi kotača	200
1LR	Aluminijski naplatci Black R16	1.180
057	Ojačani stražnji ovjes do 2.500 kg	480
077	Ojačani stražnji ovjes - dvolistni	400
4GM	Pojačani ovjes	480

727	Presvlake u kombinaciji s umjetnom kožom	500
8RS	Tapeciranje u crnoj tkanini (Crepe) s tapeciranim naslonima za glavu	480
640	Povišeno sjedalo vozača	980
210	Metalik boja karoserije	1.400
5CK	Pastelna boja karoserije (siva Lanzarote)	1.100
5CL	Pastelna boja karoserije (siva Expedition)	700
4H5	Pastelna boja karoserije	3.400
ORU	Branik u boji karoserije - metalik siva Artense (šifra 113)	600
3YM	Branik u boji karoserije - pastelno siva Lanzarote (šifra 385)	1.100
6DZ	Branik u boji karoserije - metalik siva Iron (šifra 691)	600
6WH	Branik u boji karoserije - metalik crna (kod 632)	600
7P5	Branik u boji karoserije - pastelno bijela (šifra 549)	600
9YB	Branik u boji karoserije - pastelna siva Grey Expedition (šifra 676)	580



Cijene su informativne. Troškovi pripreme vozila (PDI) uključeni su u maloprodajnu cijenu vozila. Zadržavamo pravo promjene cijena, opreme i tehničkih podataka u bilo koje vrijeme i bez prethodne najave. Pitajte svog prodavca o najnovijem statusu obvezivanja. Vrijednosti emisije CO₂ su informativne.

DODATNA OPREMA - PAKETI

DUKATO

<i>koda.</i>	<i>Opis opcije</i>	<i>cijena KM</i>
2PP	Paket Safety - 9RL, 051, SJB (sustav automatske kontrole kočenja (Full brake control), upozorenje na napuštanje trake LaneSense™, senzor za kišu i automatsko uključivanje farova, sustav prepoznavanja prometnih znakova)	2.100
2PR	Paket Easy Driving - 412,NH4,1CQ (Radarski tempomat (ACC), Sustav kontrole brzine, Sustav prepoznavanja umora vozača)	2.300
2PQ	Paket Advance Safety - 9RL,051,SJB,412,NH4,1CQ (Napredan sustav kočenja AEBS, upozorenje na napuštanje trake LaneSense™, senzor za kišu i automatsko uključivanje farova, sustav prepoznavanja prometnih znakova, Radarski tempomat (ACC), Sustav kontrole brzine, Sustav prepoznavanja umora vozača)	3.400
5W1	Paket Premium Cab - 50E,0XW,6ZQ,8RS (Carter sjedala - plastično kućište ispod vozačevog sjedala, Armaturna ploča Techno (umetci na ploči u svijetlosivoj boji), Središnji pretinac s ključem, Tapeciranje u crnoj tkanini (Crepe) s tapeciranim naslonima za glavu)	1.100
5W2	Paket Techno - 2PY,RS3,140 ("Autoradio Uconnect® DAB sa 7-inčnim zaslonom osjetljivim na dodir i Bluetooth® sustavom, zrcaljenjem telefona (Apple CarPlay® i Android Auto®) + naredbenim tipkama na upravljaču za upravljanje auto radioom", USB ulaz za punjenje aparata, Klima uređaj - automatski)	2.200
5W3	Paket Techno High - 2PZ,RS3,140,2QF,RDG,RTK (Autoradio Uconnect® NAV DAB s 10-inčnim HD zaslonom osjetljivim na dodir i Bluetooth® sustavom, zrcaljenjem telefona (Apple CarPlay® i Android Auto®) + naredbenim tipkama na upravljaču za upravljanje auto radioom, USB ulaz za punjenje aparata, Klima uređaj - automatski, Digitalno putno računalo sa središnjim 7-inčnim TFT zaslonom u boji, Globalna povezivost Telematics Box Module (TBM), Povezivost Connected Services (E-Call))	4.400
5W4	Paket Comfort - RFX,320,026,GX4 (Prostor za odlaganje s mogućnošću bežičnog punjenja mobitela (u kombinaciji s automatskim klima uređajem), Kožni upravljač i ručica mjenjača, Električna ručna kočnica, Sustav Keyless Go (otključavanje / zaključavanje vozila i pokretanje motora bez ključa)	2.780
5W5	Paket Style - 9WE,3YL,MFF,LPZ (Full LED prednja svjetla, Donja zaštitna obloga prednjeg branika u crnoj sjajnoj boji, Prednja maska u sjajnoj crnoj boji, Prednja svjetla za maglu sa Cornering sustavom)	3.180
5W6	Paket Visibility - LM1,LPZ,051 (LED DRL dnevna svjetla, Prednja svjetla za maglu sa Cornering sustavom, upozorenje na napuštanje trake LaneSense™)	1.100
5W7	Paket Look - LM1,LPZ,878 (LED DRL dnevna svjetla, Prednja svjetla za maglu sa Cornering sustavom, Ukrasni pokrovi kotača)	980
5W9	Paket Look 3 - LM1,LPZ,1LR (LED DRL dnevna svjetla, Prednja svjetla za maglu sa Cornering sustavom, Aluminijski naplatci Black R16)	2.900
5X0	Paket Look Maxi - LM1,LPZ,1LR,4BJ (LED DRL dnevna svjetla, Prednja svjetla za maglu sa Cornering sustavom, Aluminijski naplatci Black R16, Zaštitna plastična obloga blatobrana)	3.300
5X1	Paket Heating - 453,205,253 (Grijano vozačevo sjedalo, Automatski dodatni samostojeći grijač - Webasto - programiran, Grijano vjetrobransko staklo)	3.000
9RL	Napredan sustav kočenja AEBS	1.100



Cijene su informativne. Troškovi pripreme vozila (PDI) uključeni su u maloprodajnu cijenu vozila. Zadržavamo pravo promjene cijena, opreme i tehničkih podataka u bilo koje vrijeme i bez prethodne najave. Pitajte svog prodavca o najnovijem statusu obvezivanja. Vrijednosti emisije CO₂ su informativne.

BOJE

PASTELNE BOJE



676 - Siva Expedition



549 - Bijela



385 - Siva Lanzarote

METALIK BOJE



113 - Siva Artense



632 - Crna



691 - Siva Iron

naručivanje metalik boje na PL (duga) i PXL (produljena) verzija karoserije trenutno nije moguće.



koda 173



koda 076 (8RS)



koda 162 (8RT)

NAPLATCI

ČELIČNI



R15
(opc. 878)



R16
(opc. 878)



R16 (opc. 5EV)

ALU



R16
(opc. 431)



R16
(opc. 11R)

TEHNIČKI PODACI

DUCATO

Motor	Zapremina (cm ³)	Najveća snaga u kW (ili KS) / broj okretaja motora (okr/min)	Najveći okretni moment (Nm) / broj okretaja motora (okr/min)
2.2 Multijet3 120 MT6	2.184	89 kW (120) pri 3.500 okr/min	320 Nm pri 1.400 okr/min
2.2 Multijet3 140 MT6	2.184	104 kW (140) pri 3.500 okr/min	350 Nm pri 1.400 okr/min
2.2 Multijet3 180 MT6	2.184	130 kW (180) pri 3.500 okr/min	400 Nm pri 1.500 okr/min
2.2 Multijet3 140 AT9	2.184	104 kW (140) pri 3.500 okr/min	350 Nm pri 1.400 okr/min
2.2 Multijet3 180 AT9	2.184	130 kW (180) pri 3.500 okr/min	450 Nm pri 1.500 okr/min



FUNKCIONALNOST - SIGURNOST

DUCATO

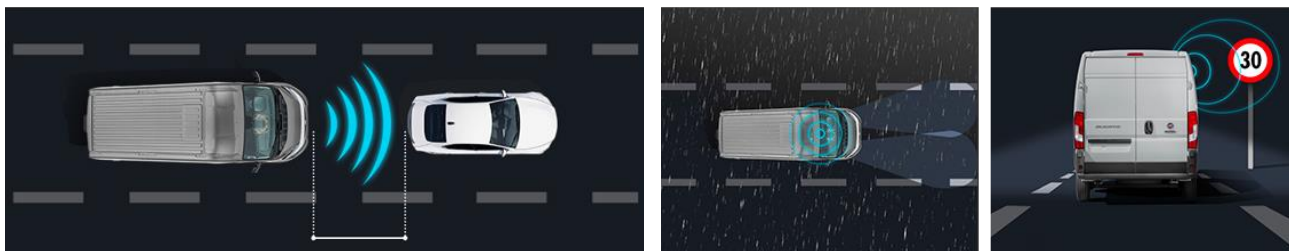

CIJENOVNIK VOZILA

Maloprodajna cijena (MPC) uključuje PDV (porez na dodanu vrijednost). Cijene su informativne.

Troškovi pripreme vozila (PDI) uključeni su u maloprodajnu cijenu vozila. Zadržavamo pravo promjene cijena, opreme i tehničkih podataka u bilo koje vrijeme i bez prethodne najave. Pitajte svog prodavača o obvezujućem najnovijem statusu. Vrijednosti emisije CO2 su informativne. Ugljični dioksid (CO2) najvažniji je staklenički plin koji uzrokuje globalno zatopljenje. Emisije onečišćujućih tvari u vanjski zrak iz prometa doprinose pogoršanju kvalitete vanjskog zraka. Posebno pridonose pretjerano povišenim koncentracijama prizemnog ozona, čestica PM10 i PM2,5 te dušikovih oksida. Više informacija o potrošnji goriva dostupno je na stranici tehničkih podataka. Detaljne ekološke informacije o novim osobnim automobilima možete pronaći u priručniku o potrošnji goriva, emisiji CO2 iz vanjskog zraka koji se može dobiti na prodajnom mjestu. Slike su informativnog karaktera i služe samo za orijentaciju jer print ne može dočarati stvarne boje vozila i presvlaka za sjedala.

Cjenovnik vrijedi od: 01.05.2024 do poništenja i izdavanja novog cjenovnika.

OPĆA GARANCIJA

Opće jamstvo traje 24 mjeseca od datuma isporuke vozila kupcu, bez ograničenja kilometraže. U okviru ovog jamstva proizvođač (serviser) je dužan vratiti učinkovitost dijelovima koji su neupotrebljivi ili neučinkoviti zbog tvorničke greške, zamjenom originalnim Fiat rezervnim dijelovima ili besplatnim popravkom.

ORIGINALNI REZERVNI DIJELOVI I OBNOVLJENI ORIGINALNI REZERVNI DIJELOVI

Originalni rezervni dijelovi osiguravaju pouzdanost i tehnološku kvalitetu potrebnu za bezbrižnu vožnju. Stvoreni su na potpuno isti način kao i dijelovi korišteni tijekom prve instalacije. Također su potpuno identični potonjima u pogledu broja testova tijekom proizvodnje i restauracije. Korištenje originalnih rezervnih dijelova osigurava da se performanse vozila s vremenom ne pogoršavaju. Jedno od najvažnijih pravila brižljivog održavanja vozila stoga je korištenje originalnih Fiatovih rezervnih dijelova. Prepoznat ćete ih po prepoznatljivom pakiranju, a dostupni su isključivo u ovlaštenoj Fiat servisnoj mreži. Kvalitetu i pravilan odabir originalnih Fiat rezervnih dijelova jamče vrhunski stručnjaci koji u svom radu koriste najsuvremeniju opremu. Njegova uporaba osigurava brzu i učinkovitu uslugu. Za originalne rezervne dijelove i prerađene originalne rezervne dijelove jamstvo je 36 mjeseci, pod uvjetom da su ugrađeni u ovlaštenoj servisnoj mreži. U suprotnom vrijedi jamstvo od 24 mjeseca.

ASISTENCA FIAT

Fiat asistencija je sastavni dio programa Prioritetna usluga na cesti, koji pripada samo vlasnicima Fiat vozila kupljenih u ovlaštenoj Fiat prodajnoj mreži. Fiat Assistance nudi niz pogodnosti diljem Europe, uključujući najam vozila, popravak vozila i hotelski smještaj. Široka mreža centara za hitnu pomoć radi 24 sata dnevno, svaki dan u godini dostupni njihovi operateri koji će Vam pružiti informacije o Fiatu.

Generalni uvoznik

Avto Triglav d.o.o., Ljubljana, skupina Emil Frey

Baragova ulica 7D, SI-1000 Ljubljana

T: +386 1 588 34 00 • info@avto-triglav.si

Distributer

Autocommerce d.o.o. Sarajevo, Skupina Emil Frey

Azize Sacirbegovic bb, BA - 71000 Sarajevo

T: +387 33 717 005 • F: +387 33 717 015 • autocommerce@fiat.com.ba



FIAT
PROFESSIONAL